



# Виброплита Masterpac PC70H

Артикул: PC70H

## Характеристики

Тип двигателя	Бензиновый
Двигатель	Honda GX120
Мощность	2.4 кВт
Мощность	3.3 л.с.
Центробежная сила	10 кН
Частота вибрации	95 Гц
Скорость перемещения	25 м/мин
Размер плиты (Ш×Д)	360×500 мм
Реверс	Нет
Габариты (Д×Ш×В)	1010×360×910 мм
Ручка	Обычная
Вес	62 кг

## Описание

### Виброплита Masterpac PC70

Идеально подходит для широкого спектра работ - от укладки тротуарной плитки, бордюров, водосточных желобов, создания резервуаров, фундаментов, дренажных канав до ландшафтного дизайна и работ по ремонту дорог легкой и средней сложности.

### Габаритные размеры

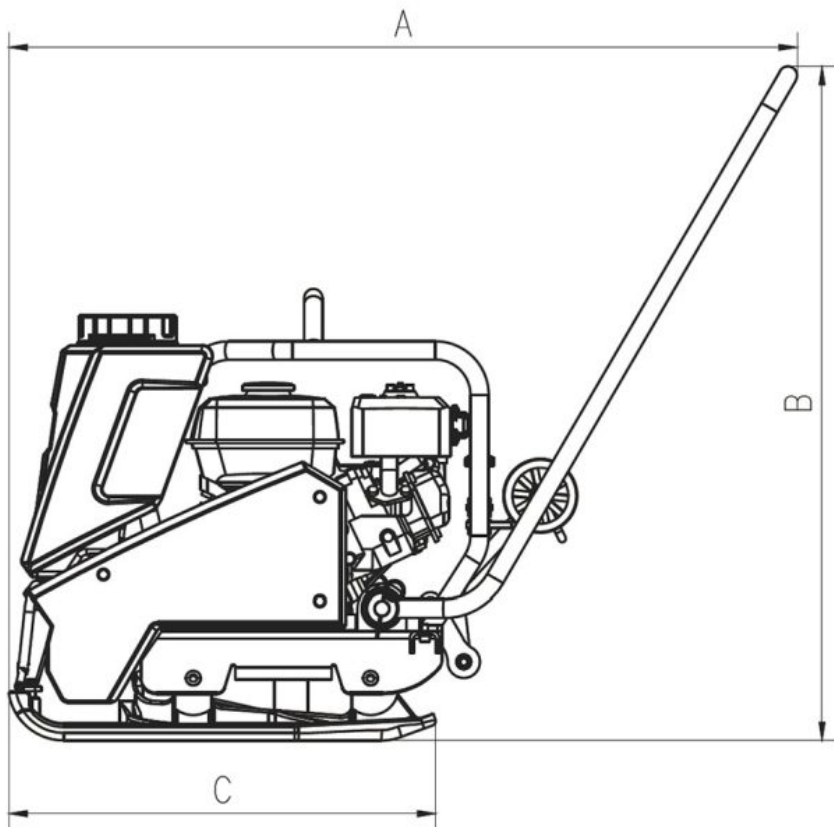

Модель	A	B	C	D
Серия PC70	1010 мм	910 мм	531 мм	360 мм