



Затирочная машина однороторная Masterpac PMT24H

Артикул: PMT24H

Характеристики

Тип двигателя	Бензиновый
Двигатель	Honda GX160
Мощность	3.6 кВт
Мощность	4.9 л.с.
Диаметр	610 мм
Частота вращения	109-156 об/мин
Габариты (ДхВхШ)	1500x900x700 мм
Вес	56 кг

Описание

Однороторная затирочная машина Masterpac PMT24

Низкие эксплуатационные расходы и долговечность работы. Разработана для профессиональной обработки бетона - для затирки небольших поверхностей, кромок и углов.

Особенности

- Ограничительное вращающееся колесо позволяет работать близко к стенам.
- Износостойкие подшипники обеспечивают долгий срок службы редуктора.
- Прочная червячная передача для продолжительного срока службы.
- Прочный литой алюминиевый редуктор обеспечивает длительные интервалы обслуживания.
- Складная рукоятка управления для удобства транспортировки и хранения.
- Эргономичная подушка на рукоятке управления для комфортной работы оператора.
- Триггер присутствия оператора для безопасной работы.
- Регулируемый угол наклона лопастей.
- Большой выбор затирочных лопастей.

Габариты

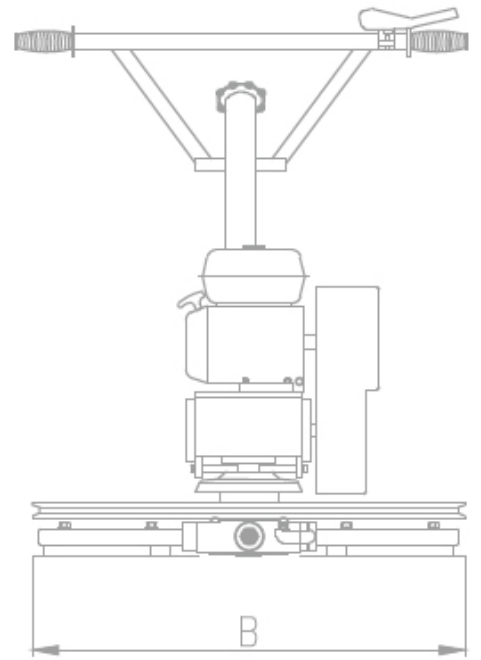
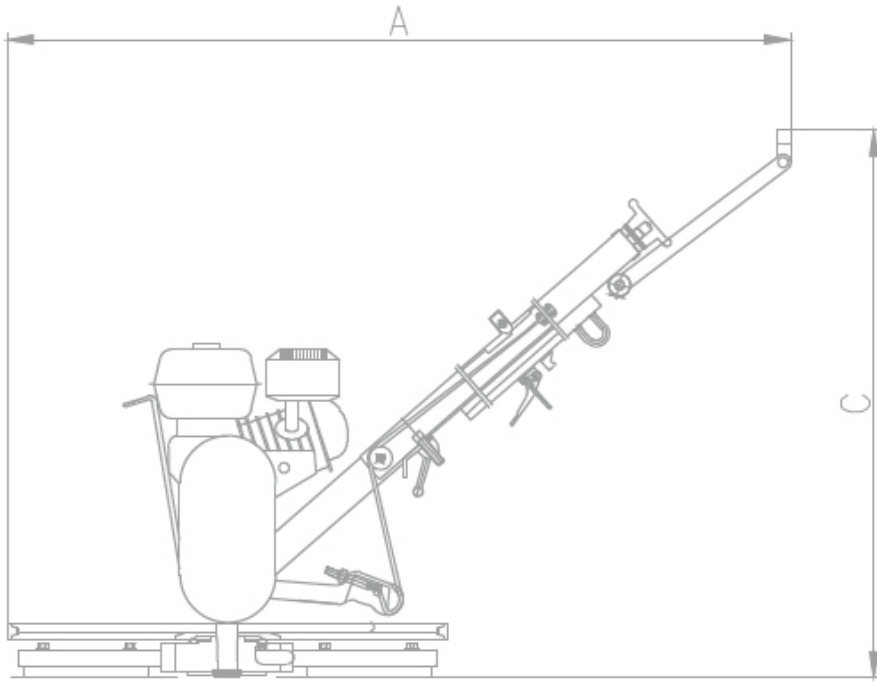

Model	A	B	C
PMT24 Series	1500 MM	700 MM	900 MM